



WWW.MAKITAREDEMPTION.EU/PT/PT/

Makita[®]

FEEL THE ENERGY

SINTA A ENERGIA

SEM FIOS. EFICIENTES. SILENCIOSAS.
FERRAMENTAS PROFISSIONAIS XGT 40V MAX MAKITA.

BL4040F - 4,0 AH
ALTA POTÊNCIA



RECEBA JÁ A
SUA BATERIA
BL4040F GRÁTIS

MAKITAREDEMPTION.EU/PT/PT

PROMOÇÃO VÁLIDA DE MARÇO A SETEMBRO DE 2026.



VÍDEO FEEL THE ENERGY 2026

Makita[®]

FEEL THE ENERGY

SINTA-SE IMPÁRÁVEL

RECEBA **GRÁTIS** BATERIA BL4040F

XGT

BL4040F

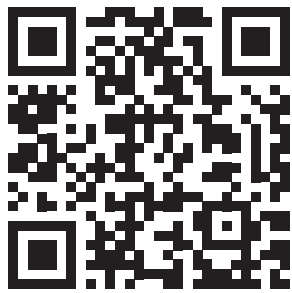

WWW.MAKITAREDEMPTION.EU/PT/PT/

- 1 COMPRE UM PRODUTO ELEGÍVEL
- 2 PREENCHA O FORMULÁRIO
- 3 RECEBA A SUA BATERIA GRÁTIS

Makita[®]

FEEL THE ENERGY

POTÊNCIA QUE LIGA TUDO

- ✓ SOLUÇÃO DE ELEVADA POTÊNCIA
- ✓ DESEMPENHO E DURABILIDADE
- ✓ BATERIA COMPATÍVEL ENTRE SEGMENTOS

POR CADA **450€ +IVA** EM FERRAMENTAS, BATERIAS E CARREGADORES SELECIONADOS, RECEBA UMA BATERIA BL4040F **GRÁTIS** NOS DISTRIBUIDORES AUTORIZADOS.

MULTIPLIQUE O VALOR, MULTIPLIQUE AS OFERTAS.

450€ = 1 BATERIA / 900€ = 2 BATERIAS / 1350€ = 3 BATERIAS / 1800€ = 4 BATERIAS

VÁLIDO DE MARÇO A SETEMBRO DE 2026



FAÇA A
ESCOLHA INTELIGENTE

XGT

BATERIA XGT[®]
4.0 AH
BL4040F

OBTENHA A SUA
BATERIA GRÁTIS



BL4040F - 4,0 AH
ALTA POTÊNCIA

CAMPANHA

FEEL THE ENERGY

FERRAMENTAS DE INFRAESTRUTURA XGT® CONSTRUÇÃO & METAL

As Ferramentas de Infraestrutura XGT® da Makita oferecem desempenho sem fios de alta potência para trabalhos exigentes em infraestruturas. Desenvolvida para profissionais, a gama proporciona a força associada a ferramentas com fio ou a gasolina, suportada por baterias avançadas e eletrônica inteligente. O resultado é potência fiável, longa autonomia e durabilidade para tarefas como fixação, corte e desbaste em pontes, telhados, estradas e ambientes industriais.



Rebarbadora de cabeça plana 40V max.
125 mm - 9 000 min⁻¹
GA055G



NEW

Interruptor deslizante



125 mm Ø 9.000 R.p.m 2,4 Kg

Rebarbadora de cabeça plana 40V max.
125 mm - 9 000 min⁻¹
GA056G



NEW

Interruptor de alavanca



125 mm Ø 9.000 R.p.m 2,4 Kg

CABEÇAS PLANA
Para realizar trabalhos em espaços reduzidos.

GA055GZ: Inclui: Punho, protetor de disco e adaptador de punho. Carregador e baterias não incluídos.

**280,00 €*
344,40 €****

GA056GZ: Inclui: Punho, protetor de disco e adaptador de punho. Carregador e baterias não incluídos.

**300,00 €*
369,00 €****

Rebarbadora 40V max.
125 mm - 8 500 min⁻¹
GA005G



125 mm Ø 8.500 R.p.m 2,9 Kg



GA005GM201: Inclui: Disco 125 mm, punho, protetor de disco, 2 baterias (4,0 Ah), carregador e mala Makpac.

**680,00 €*
836,40 €****

GA005GZ: Inclui: Disco de rebarbar em aço inoxidável, proteção do disco e pega auxiliar.

**205,00 €*
252,30 €****

Rebarbadora 40V max.
125 mm - 8 500 min⁻¹
GA013G



Interruptor de alavanca



125 mm Ø 8.500 R.p.m 3,2 Kg



GA013GZ: Inclui: Disco de rebarbar em aço inoxidável, proteção do disco e pega auxiliar.

**215,00 €*
264,45 €****

Rebarbadora 40V max.
115 mm - 3 000 - 8 500 min⁻¹
GA022G



115 mm Ø 3.000 - 8.500 R.p.m 3,0 Kg



GA022GM201: Inclui: Disco rebarbador aço inoxidável, protetor de disco, punho, 2 baterias (4,0 Ah), carregador rápido e mala Makpac.

**635,00 €*
781,05 €****

VISTE A
PÁGINA DA
CAMPANHA:

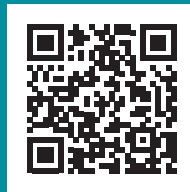

Makita
FEEL THE ENERGY

Rebarbadora 40V max.
125 mm - 3 000 - 8 500 min⁻¹
GA029G



Interruptor de alavanca



BL MOTOR **XPT AFT** **AWS** **BRAND**

125 mm Ø 3.000 - 8.500 R.p.m. 3,0 Kg

GA029GZ:
Inclui: Disco de rebarbar em aço inoxidável, proteção do disco e pega auxiliar.

240,00 €*
295,20 €**

Rebarbadora 40V max.
125 mm - 3 000 - 8 500 min⁻¹
GA023G



Interruptor deslizante



BL MOTOR **XPT AFT** **AWS** **BRAND**

125 mm Ø 3.000 - 8.500 R.p.m. 3,0 Kg

GA023GZ:
Inclui: Disco de rebarbar em aço inoxidável, proteção do disco e pega auxiliar.

230,00 €*
282,90 €**

Rebarbadora 40V max.
125 mm - 11 000 min⁻¹
GA050G



Interruptor de alavanca



BL MOTOR **XPT AFT** **BRAND**

125 mm Ø 11.000 R.p.m. 3,0 Kg

GA050GZ:
Inclui: Disco de rebarbar em aço inoxidável, protetor de disco, pega auxiliar e chave de pivotes.

260,00 €*
319,80 €**

Rebarbadora 40V max.
150 mm - 9 000 min⁻¹
GA051G



Interruptor de alavanca



BL MOTOR **XPT AFT** **BRAND**

150 mm Ø 9.000 R.p.m. 3,1 Kg

GA051GZ:
Inclui: Disco de rebarbar em aço inoxidável, protetor de disco, pega auxiliar e chave de pivotes.

260,00 €*
319,80 €**

Rebarbadora 40V max.
150 mm - 8 500 min⁻¹
GA036G



Interruptor de alavanca



BL MOTOR **XPT AFT** **BRAND**

150 mm Ø 8.500 R.p.m. 3,1 Kg

GA036GZ:
Inclui: Disco de rebarbar em aço inoxidável, protetor de disco, pega auxiliar e chave de pivotes.

220,00 €*
270,60 €**

Rebarbadora 40V max.
230 mm - 6 600 min⁻¹
GA038G



Interruptor de alavanca



BL MOTOR **XPT AFT** **AWS** **BRAND**

230 mm Ø 6.600 R.p.m. 4,6 Kg

GA038GZ:
Inclui: Chave de pivots, punho e protetor de disco com fecho rápido.

255,00 €*
313,65 €**

*Os preços de venda PVR são recomendados pelo fabricante. Os mesmos não são vinculativos.**Preço com IVA incluído.

OBTENHA A SUA
BATERIA GRÁTIS



BL4040F - 4,0 AH
ALTA POTÊNCIA

CAMPANHA

FEEL THE ENERGY



Cortadora de metal 40V max.
185 mm - 3 500 min⁻¹
CS002G



Concebida para
cortar metal e aço.



185 mm Ø 67 mm Cap. máx. 3.500 R.p.m. 4,2 Kg

CS002GZ: Guia paralela,
chave allen 5mm e disco efficut
para cortar metal.

470,00 €*

578,10 €**

Pistola de lubrificação 40V max.
350 ml/min - 690 bar
GP001G

NEW



Modo de descarga de
quantidade fixa.
Garante uma lubrificação
precisa em vários pontos



+ Para lubrificação de máquinas agrícolas e equipamentos pesados

185 mm Ø 67 mm Cap. máx. 3.500 R.p.m. 4,2 Kg

GP001GZ: Inclui: alça de ombro.

330,00 €*

405,90 €**



VISTE A
PÁGINA DA
CAMPANHA:

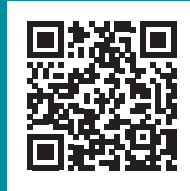

Makita

FEEL THE
ENERGY



Berbequim combinado 40V max.
140 Nm - 0 - 2 600 min⁻¹
HP001G



BL
MOTOR
XPT
AFT

0 - 650 / 2.600 R.p.m.	50 mm Cap. máx.
140 Nm	2,7 Kg

HP001GM201: Punho auxiliar, 2 baterias (4,0 Ah), carregador rápido e mala Makpac.

690,00 €*
848,70 €**

Berbequim combinado 40V max.
70 Nm - 0 - 2.200 min⁻¹
HP002G



BL
MOTOR
XPT
AFT

0 - 650 / 2.200 R.p.m.	38 mm Cap. máx.
70 Nm	2,0 Kg

HP002GZ: Gancho, porta-pontas e ponta.

155,00 €*
190,65 €**

Berbequim combinado 40V max.
180 Nm - 0 - 2.400 min⁻¹
HP003G



NEW



BL
MOTOR
XPT
AFT

0 - 650 / 2.400 R.p.m.	50 mm Cap. máx.
180 Nm	2,1 Kg

HP003GZ: Porta-brocas automático, punho auxiliar e gancho.

255,00 €*
313,65 €**

Aparafusadora impacto 40V max.
220 Nm - 0 - 3.700 min⁻¹
TD002G



BL
MOTOR
XPT

0 - 1.100 / 2.100 / 3.200 / 3.700 R.p.m.	24 mm Cap. máx.
220 Nm 1/4" Hex.	1,7 Kg

TD002GZ01: Gancho.

270,00 €*
332,10 €**

Aparafusadora impacto 40V max.
210 Nm - 0 - 3.700 min⁻¹
TD003G



BL
MOTOR
XPT

0 - 1.100 / 2.100 / 3.200 / 3.700 R.p.m.	24 mm Cap. máx.
210 Nm 1/4" Hex.	1,7 Kg

TD003GZ: Gancho.

170,00 €*
209,10 €**

Aparafusadora impacto 40V max.
230 Nm - 0 - 3.900 min⁻¹
TD004G



BL
MOTOR
XPT

0 - 1.200 / 2.100 / 3.000 / 3.900 R.p.m.	24 mm Cap. máx.
230 Nm 1/4" Hex.	1,8 Kg

TD004GZ: Gancho.

240,00 €*
295,20 €**

TD004GD201: 2x BL4025, DC40RA e mala.

620,00 €*
762,60 €**

*Os preços de venda PVR são recomendados pelo fabricante. Os mesmos não são vinculativos.**Preço com IVA incluído.

OBTENHA A SUA
BATERIA GRÁTIS



BL4040F - 4,0 AH
ALTA POTÊNCIA

CAMPANHA

FEEL THE ENERGY

Atadora de ferro 40V max.
TR001G

NEW



Amarração máx. 25x29 mm 1,6 mm Ø
Amarração mín. 10x10 mm 2,6 Kg

TR001GZ:
Sem bateria nem carregador.

1.235,00 €*
1.519,05 €**



Curioso?

Digitalize o código QR e veja o vídeo do produto!



+ A TR001G XGT® 40Vmax oferece uma força e velocidade de amarração excepcionais graças aos seus dois motores sem escovas e fio de 1,6 mm, garantindo um acabamento firme e uniforme. O seu design ergonômico e equilibrado reduz a fadiga, enquanto o sistema de carregamento rápido do carretel poupa tempo em cada jornada. Desempenho profissional para máxima produtividade na obra.

Puncionadora hidráulica 40V max.
Ø 20 mm
PP001G

NEW



Aço Macio: 20mm de diâmetro
- 9mm de espessura
Aço macio: 19 mm de diâmetro
- 10 mm de espessura
Aço inoxidável: 20 mm de diâmetro
- 6 mm de espessura
11,6 Kg

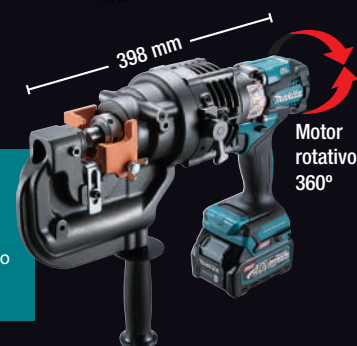

PP001GZK:
Inclui: Chaves hexagonais M3, M14, 8-10 mm, barra para fixação de porcas, caixa em PVC, pega, punção redondo 14 e limitador redondo 14.

2.730,00 €*
3.357,90 €**

+ Com uma capacidade máxima de 20 mm de diâmetro para peças de 9 mm de espessura ou 19 mm de diâmetro para peças de 10 mm de espessura.

+ Concebida para perfurar peças de aço, rectas, angulares, em canal ou em forma de H. Com retorno automático da punção sem mangueiras de pressão hidráulica.

VISTE A
PÁGINA DA
CAMPANHA:

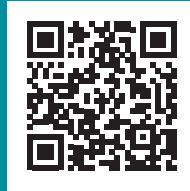

Makita

**FEEL THE
ENERGY**



Serra de sabre 40V max.
0 - 3 000 min⁻¹ - 32 mm
JR001G



Cap. máx. 225 mm 0 - 3 000 min⁻¹
Comp. do curso: 32 mm 3,5 Kg

JR001GZ:
Inclui: Conjunto de 3
serras S-EXPRESS. **260,00 €***
319,80 €**

Serra de sabre 40V max.
0 - 3 000 min⁻¹ - 32 mm
JR002G



Cap. máx. 225 mm 0 - 3 000 min⁻¹
Comp. do curso: 32 mm 3,9 Kg

JR002GZ:
Inclui: Conjunto de 3
serras S-EXPRESS. **315,00 €***
387,45 €**



Serra de sabre 40V max.
0 - 2 200 min⁻¹ - 26 mm
JR003G



Cap. máx. 225 mm 0 - 2.200 min⁻¹
Comp. do curso: 26 mm 3,8 Kg

JR003GZ:
Inclui: Mala em PVC,
pega e punho. **620,00 €***
762,60 €**

NEW

Polidora 40V max.
180 mm - 600 - 2 200 min⁻¹
PV001G



180 mm Ø / 0 - 2.200 R.p.m. / M14 / 2,3 Kg

PV001GZ: Inclui: Punho,
bucha de centragem, chave
Allen de 6 mm, placa de
velcro de 165 mm, boina de
lã com velcro de 180 mm. **335,00 €***
412,05 €**

- + Para aplicações de polimento de pintura em automóveis.
- + Interruptor de gatilho grande com botão de bloqueio.
- + Sistema anti-reinício.



*Os preços de venda PVR são recomendados pelo fabricante. Os mesmos não são vinculativos.**Preço com IVA incluído.

OBTENHA A SUA
BATERIA GRÁTIS



BL4040F - 4,0 AH
ALTA POTÊNCIA

CAMPANHA

FEEL THE ENERGY



Chave de impacto 40V max.
3/4" - 1.800 Nm - 0 - 1.800 min⁻¹
TW001G



1.800 Nm
M12 - M36

2.050 Nm
3,9 Kg

TW001GZ:
Inclui: Ganho.

350,00 €*
430,50 €**

TW001GM201:
Inclui: 2 baterias (4,0Ah), carregador rápido e mala Makpac.

750,00 €*
922,50 €**

TW001GU201:
Inclui: 2 baterias (4,0Ah), carregador rápido e mala Makpac.

BREVEMENTE

Chave de impacto 40V max.
1/2" - 1.700 Nm - 0 - 1.800 min⁻¹
TW002G



1.700 Nm
M12 - M36

2.200 Nm
3,9 Kg

TW002GZ:
Inclui: Ganho.

330,00 €*
405,90 €**

TW002GM201:
Inclui: 2 baterias (4,0Ah), carregador rápido e mala Makpac.

770,00 €*
947,10 €**

Chave de impacto 40V max.
1/2" - 1.360 Nm - 0 - 1.800 min⁻¹
TW003G



1.360 Nm
M12 - M36

1.600 Nm
3,1 Kg

TW003GZ:
Inclui: Ganho.

330,00 €*
405,90 €**

XGT
40V max
Li-ion

Chave de impacto 40V max.
1/2" - 760 Nm - 0 - 2.200 min⁻¹
TW008G



760 Nm
M10 - M24

1.100 Nm
2,7 Kg

TW008GZ:
Inclui: Gancho.

290,00 €*
356,70 €**

Chave de impacto 40V max.
1/2" - 760 Nm - 0 - 2.200 min⁻¹
TW007G



760 Nm
M10 - M24

1.100 Nm
2,7 Kg

TW007GZ:
Inclui: Gancho.

290,00 €*
356,70 €**

Chave de impacto 40V max.
1/2" - 350 Nm - 0 - 3.200 min⁻¹
TW005G



350 Nm
M10 - M20

630 Nm
1,9 Kg

TW005GD201:
Inclui: 2 baterias (2,5 Ah), carregador rápido e mala Makpac

565,00 €*
694,95 €**

TW005GZ:
Inclui: Gancho.

245,00 €*
301,35 €**

Chave de impacto 40V max.
1/2" - 350 Nm - 0 - 3.200 min⁻¹
TW004G



350 Nm
M10 - M20

630 Nm
1,9 Kg

TW004GD201:
Inclui: 2 baterias (2,5 Ah), carregador rápido e mala Makpac

550,00 €*
676,50 €**

TW004GZ:
Inclui: Gancho.

245,00 €*
301,35 €**

*Os preços de venda PVR são recomendados pelo fabricante. Os mesmos não são vinculativos.**Preço com IVA incluído.

VISTE A
PÁGINA DA
CAMPANHA:

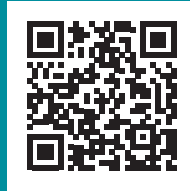

Makita

FEEL THE ENERGY

Chave de impacto 40V max.
3/4" - 1.500 Nm - 0 - 1.800 min⁻¹
TW011G



1.500 Nm	1.900 Nm
M12 - M36	3,6 Kg

TW011GZ:
Inclui: Gancho.

**370,00 €*
455,10 €****

Chave de impacto 40V max.
1" - 3.150 Nm
TW010G



4.000 Nm	3.150 Nm
M27 - M45	11,8 Kg

TW010GZ:
Inclui: Gancho.

**785,00 €*
965,55 €****

TW010GT201:
Inclui: 2 baterias
(5,0Ah), carregador
rápido e mala Makpac.

**1.310,00 €*
1.611,30 €****

Chave de impacto 40V max.
1" - 4.000 Nm
TW009G



4.000 Nm	3.150 Nm
M27 - M45	11 Kg

TW009GZ:
Inclui: Gancho.

**755,00 €*
928,65 €****

TW009GT201:
Inclui: 2 baterias
(5,0Ah), carregador
rápido e mala Makpac.

BREVEMENTE

Serra de fita 40V max.
127 mm - 0 - 3,2 m/s
PB002G



0 - 3,2 m/min / 127 x 127 mm / 13mm de largura / 6,6 Kg

PB002GZ: Inclui: Serra de
fita 10TPI.

**475,00 €*
584,25 €****



*Os preços de venda PVR são recomendados pelo fabricante. Os mesmos não são vinculativos.**Preço com IVA incluído.

OBTENHA A SUA
BATERIA GRÁTIS



BL4040F - 4,0 AH
ALTA POTÊNCIA

CAMPANHA

FEEL THE ENERGY

FERRAMENTAS DE BETÃO XGT®

Desenvolvidas para os materiais mais exigentes, as Ferramentas para uso em Betão XGT® da Makita oferecem elevado binário com controlo preciso. Desde martelos demolidores e cortadores de alta potência a vibradores e ferramentas para amarração, estas máquinas enfrentam com facilidade as tarefas mais exigentes seja em betão ou alvenaria.



Cortador 40V max. x2
355 mm - 5 300 min⁻¹
CE001G



XGT X2
80V_{max}



355 mm Ø / 127 mm Cap. máx. / 5.300 R.p.m. / 12,3 Kg

CE001GZ: Inclui: Manga de fixação e anel 25,4 - 20 mm.

915,00 €*
1.125,45 €**

- + Possibilidade de conectar a kit de abastecimento de água.
- + Ideal para utilização em interiores e subterrâneos, também adequado para operações de resgate.

Cortador 40V max.
230 mm - 6 600 min⁻¹
CE003G



230mm Ø / 88 mm Cap. máx. / 6.600 R.p.m. / 6,4 Kg

CE003GZ02: Inclui: Disco de corte 230 x 2,0 x 22,23 mm, manga de fixação e conjunto de anéis.

505,00 €*
621,15 €**

- + Possibilidade de conectar a kit de abastecimento de água.

Cortador 40V max.
305 mm - 5000 min⁻¹
CE004G



305 mm Ø / 121 mm Cap. máx. / 5.000 R.p.m. / 6,7 Kg

CE004GZ: Inclui: Manga de fixação e conjunto de anéis.

545,00 €*
670,35 €**

- + Equipado com carcaça anti-vibração.
- + Possibilidade de conexão a kit de abastecimento de água.

Cortadora de varão 40V max.
3 - 16 mm - 1.7 s
SC001G

NEW



1,7 s / 3 - 16 mm / 6,0 kg

SC001GZK: Inclui: Chave hexagonal.

2.240,00 €*
2.755,20 €**



- + A ferramenta pode cortar uma barra de reforço de Ø16 mm em aproximadamente 1,7 segundos.
- + Leve e compacta para facilitar o transporte.
- + Prevenção da dispersão durante o corte.
- + Cabeça giratória de 360°.

VISTE A
PÁGINA DA
CAMPANHA:

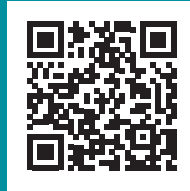

Makita

FEEL THE ENERGY

Martelo demolidor 40V max. x2
HEX 28,6 mm - 72,8 J
HM004G



XGT X2
80V_{max}

BL MOTOR XPT

SOFT NOLOAD AWS

AVT



72,8 J	Hex.:28,6 mm
870 l.p.m.	29,7 Kg

HM004GZ01:
Inclui: Dispositivo AWS, chave hexagonal de 5 mm e ponteiro de 400 mm x 28 mm.

**1.985,00 €*
2.441,55 €****

+Corpo anti-vibração e contrapeso para reduzir as vibrações.
+Luz indicadora de aviso quando é necessária manutenção, como lubrificação, substituição de peças, etc.
+Baterias colocadas na parte inferior do punho, o que facilita o controlo da ponta da broca e da mira durante o trabalho.



Martelo demolidor 40V max.
SDS-MAX - 18 mm - 9,4 J
HM001G



BL MOTOR XPT

SOFT NOLOAD AWS

AVT SDS-MAX



9,4 J	SDS-MAX
0 - 2.650 l.p.m.	6,3 K

HM001GZ02:
Inclui: Pega auxiliar, pano de limpeza, massa lubrificante para brocas, dispositivo AWS e mala PVC.

**455,00 €*
559,65 €****

+ 12 posições de cinzelamento.
+ Seleção da velocidade máxima em 5 níveis.
+ Equipada com amortecedores de vibrações.

*Os preços de venda PVR são recomendados pelo fabricante. Os mesmos não são vinculativos.**Preço com IVA incluído.

OBTENHA A SUA
BATERIA GRÁTIS



BL4040F - 4,0 AH
ALTA POTÊNCIA

CAMPANHA

FEEL THE ENERGY



Martelo combinado 40V max.
SDS-Plus - 28 mm - 2,9 J
HR002G



Automático



Martelo combinado 40V max.
SDS-PLUS - 28 mm - 2,8 J
HR003G



Martelo combinado 40V max.
SDS-MAX - 40 mm - 8,0 J
HR005G



Martelo combinado 40V max. x2
SDS-MAX - 52 mm - 21,4 J
HR006G



	HR002G	HR003G	HR005G	HR006G
Energia de Impacto:	2,90 J	2,80 J	8,00 J	21,4 J
Velocidade sem carga (R.P.M):	0 - 980 R.p.m.	0 - 980 R.p.m.	250 - 500 R.p.m.	150 - 310 R.p.m.
Impactos por minuto (IPM):	0 - 5.000 l.p.m.	0 - 5.000 l.p.m.	1.450 - 2.900 l.p.m.	1.100 - 2.250 l.p.m.
Capacidade máxima:	28 mm	28 mm	40 mm	52 mm
Inserção:	SDS-PLUS	SDS-PLUS	SDS-MAX	SDS-MAX
Peso:	4,1 Kg	3,9 Kg	7,4 Kg	12,9 Kg

HR002GM202:

Inclui:
Dispositivo
AWS, 2 baterias
(4,0 Ah),
carregador
rápido e mala
Makpac.

845,00 €*

1.039,35 €**

HR003GM201:

Inclui:
2 baterias (4,0 Ah),
carregador rápido e
mala Makpac.

755,00 €*

928,65 €**

HR003GU202:

Inclui:
2 baterias (4,0 Ah),
carregador rápido e
mala Makpac.

BREVEMENTE

HR003GZ: Inclui:
Punho auxiliar e
massa lubrificante.

330,00 €*

405,90 €**

HR005GZ01:

Inclui: Punho
auxiliar,
batente de
profundidade,
pano, massa
lubrificante,
dispositivo AWS
e mala PVC.

780,00 €*

959,40 €**

HR006GZ:

Inclui: Punho
auxiliar, punho
tipo "D", massa
lubrificante para
broca, pano de
limpeza, batente
de profundidade
e mala PVC.

1.020,00 €*

1.254,60 €**

VISTE A
PÁGINA DA
CAMPANHA:

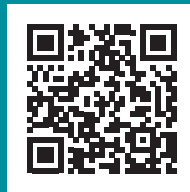

Makita
FEEL THE ENERGY

**Martelo combinado 40V max.
SDS-PLUS - 54 mm - 3,0 J
HR007G**



- + 3 modos de trabalho: rotação, percussão ou percussão + rotação.
- + Compatível com o sistema de recolha de pó.
- + Embraiagem limitadora de par e batente de profundidade.
- + Botão para ativar a rotação inversa.
- + Travão elétrico para maximizar a produtividade.

**Martelo combinado 40V max.
SDS-PLUS - 30 mm - 3,9 J
HR008G**



Automático



- + Perfuração eficiente graças ao mecanismo de percussão redesenhado.
- + A tecnologia de detecção de retrocesso ativo (AFT) desliga o motor se a velocidade de rotação diminuir subitamente.
- + O sistema AWS liga-se aos aspiradores Makita através de Bluetooth.
- + 3 modos de funcionamento: "rotação", "percussão com rotação" e "percussão".

**Martelo combinado 40V max.
SDS-PLUS - 30 mm - 3,9 J
HR009G**



- + Mudança rápida e fácil do porta-brocas.
- + 3 modos de trabalho: "rotação", "percussão com rotação" e "percussão".
- + Controle de velocidade variável por gatilho e botão.

	HR007GZ	HR008GZ	HR009GZ
Energia de Impacto:	3,0 J	3,90 J	3,90 J
Velocidade sem carga (R.P.M):	0 - 980 R.p.m.	0 - 840 R.p.m.	0 - 840 R.p.m.
Impactos por minuto (IPM):	0 - 5.000 l.p.m.	0 - 4.500 l.p.m.	0 - 4.500 l.p.m.
Capacidade máxima:	54 mm	30 mm	30 mm
Inserção:	SDS-PLUS	SDS-PLUS	SDS-MAX
Peso:	3,8 Kg	5,2 Kg	5,3 Kg

HR007GZ: Inclui: Punho, batente de profundidade, pano de limpeza e massa lubrificante.

320,00 €*
393,60 €**

HR007GM201: Inclui: 2 baterias (4,0Ah), carregador rápido e mala PVC.

700,00 €*
861,00 €**

HR008GZ: Inclui: Punho, batente de profundidade, pano de limpeza e massa lubrificante.

445,00 €*
547,35 €**

HR008GM201: Inclui: Pano de limpeza, massa lubrificante, 2 baterias (4,0Ah), carregador rápido e mala PVC.

885,00 €*
1.088,55 €**

HR009GZ: Inclui: Pega lateral, massa lubrificante para brocas, pano de limpeza, porta-brocas de troca rápida.

450,00 €*
553,50 €**

*Os preços de venda PVR são recomendados pelo fabricante. Os mesmos não são vinculativos.**Preço com IVA incluído.

OBTENHA A SUA
BATERIA GRÁTIS



BL4040F - 4,0 AH
ALTA POTÊNCIA

CAMPANHA

FEEL THE ENERGY



Martelo combinado 40V max.
SDS-PLUS - 20 mm - 2,1 J
HR010G



BL XPT AWS AVT

Martelo combinado 40V max.
SDS-PLUS - 28 mm - 3,3 J
HR011G



NEW

BL XPT AFT AWS AVT

Martelo combinado 40V max.
SDS-PLUS - 28 mm - 3,3 J
HR012G



NEW

BL XPT AFT AWS AVT



	HR010GZ	HR011GZ	HR012GZ
Energia de Impacto:	2,10 J	3,3 J	3,3 J
Velocidade sem carga (R.P.M):	0 - 1.350 R.p.m.	1.130 R.p.m.	1.130 R.p.m.
Impactos por minuto (IPM):	0 - 5.000 l.p.m.	5.000 l.p.m.	5.000 l.p.m.
Capacidade máxima:	20 mm	28 mm	28 mm
Inserção:	SDS-PLUS	SDS-PLUS	SDS-MAX
Peso:	2,8 Kg	3,1 Kg	3,3 Kg

HR010GZ: Inclui:
Pega lateral, massa
lubrificante para brocas,
pano de limpeza, porta-
brocas de troca rápida.

**260,00 €*
319,80 €****

HR011GZ: Inclui:
Pega lateral, massa
lubrificante para brocas,
pano de limpeza, porta-
brocas de troca rápida.

**330,00 €*
405,90 €****

HR012GZ: Inclui:
Pega lateral, massa
lubrificante para brocas,
pano de limpeza, porta-
brocas de troca rápida.

**380,00 €*
467,40 €****

VISTE A
PÁGINA DA
CAMPANHA:

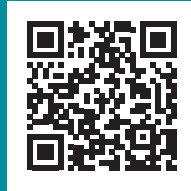

Makita

**FEEL THE
ENERGY**



**Vibrador de betão 40V max.
12 000 - 15 000 min⁻¹
VR001G**



Conjunto de mangueiras compatíveis:

Comp.(cm)	Ø (mm)	Código	P.V.R.(€)
240	38	1910C4-5	300,75
240	32	1910C2-9	316,75
170	32	1910E2-3	361,50
120	38	1910E3-1	295,25
120	32	1910E1-5	286,25

12000 - 15500 min ⁻¹	M12 - M14
32 - 38 mm	4,8 Kg

VR001GZ: Inclui:
Chave fixa 8.
240,00 €*
295,20 €**

**Misturador 40V max.
1 200 W - 240 mm
UT001G**



**BL
MOTOR**

XPT



0 - 500 / 0 - 920 min ⁻¹	M12 - M14
240 mm	5,7 Kg

UT001GZ02: Inclui:
Misturador incluído
e suporte do eixo
R1/2 - M14.
525,00 €*
645,75 €**

**Vibrador de betão XGT® / LXT®
36V - 52 mm x 3 m - 12 000 min⁻¹
VR004C**



52mm ø
12.000 V.p.m.
Mangueira de 3m
13,7 Kg



VR004CZ:
2.940,00 €*
3.616,20 €**

*Os preços de venda PVR são recomendados pelo fabricante. Os mesmos não são vinculativos.**Preço com IVA incluído.

OBTENHA A SUA
BATERIA GRÁTIS



BL4040F - 4,0 AH
ALTA POTÊNCIA

FEEL THE ENERGY
CAMPANHA

FERRAMENTAS DE CARPINTARIA XGT® MADEIRA & CARPINTARIA

As Ferramentas de Carpintaria Makita XGT® combinam precisão e potência bruta para resultados impecáveis. Seja a cortar, lixar ou moldar, estas ferramentas oferecem controlo suave e desempenho de alta velocidade para as tarefas mais exigentes de carpintaria e marcenaria. Com o avançado sistema de baterias XGT, os profissionais conseguem um desempenho ao nível das ferramentas com fio, num formato sem fios — ideal para oficinas e locais de trabalho onde a mobilidade e a eficiência são essenciais.



Pistola de ar 40V max.
200 m/s - 1,1m³/min
AS001G



BL MOTOR



200 m/seg / 1,1 m³/min / 2,8 N / 1,5 Kg

+Insuflação e desinsuflação.
+Controlo de velocidade variável.
+Volume de ar em 4 fases.

4 forças de sopro para diferentes aplicações.

AS001GA101: bateria (2,0Ah), carregador rápido, sacos para transporte e 5 bocais.

330,00 €*
405,90 €**

AS001GZ: 5 bocais diferentes para cada aplicação.

160,00 €*
196,80 €**



Compressor de ar 40V max.
7,6 L
AC001G



BL MOTOR



Baixo ruído

68 dB(A)

Capacidade

7,6 L

Pressão máxima

9,3 Bar

Peso

Bateria BL4020-BL4080F
11,6-12,8 kg

AC001GZ: Sem bateria nem carregador.

430,00 €*
528,90 €**

+Baixo nível de ruído e uma excelente combinação de elevado caudal de ar e design leve.
+Utilizado predominantemente com pregadoras.
+Não necessita de lubrificação com óleo.
+Corpo rígido com barras de protecção para evitar danos em caso de queda ou impacto.
+Punho de transporte ergonómico em borracha.

VISTE A
PÁGINA DA
CAMPANHA:



Makita
FEEL THE ENERGY



Pregadora 40V max.
15 - 40 mm
FN001G



BL
MOTOR



Pregadora 40V max.
50 - 90 mm
BN001G



BL
MOTOR



Pregadora 40V max.
15 - 35 mm
PT001G



BL
MOTOR



	FN001GZ	BN001GZ	PT001GZ
Comprimento do prego:	15, 20, 25, 30, 35, 40 mm	50 - 90 mm	15, 18, 25, 30, 35 mm
Capacidade de carga:	100 pcs	51 - 58 pcs	100 pcs
Peso:	2,6 Kg	3,1 Kg	2,4 Kg

FN001GZ: Inclui:
Chave hexagonal de
3 mm, parafuso e
gancho.

**400,00 €*
492,00 €****

BN001GZ: Inclui:
Chave hexagonal de
4 mm, parafuso e
gancho.

**595,00 €*
731,85 €****

PT001GZ: Inclui:
Chave hexagonal de
3 mm, parafuso e
gancho.

**400,00 €*
492,00 €****

*Os preços de venda PVR são recomendados pelo fabricante. Os mesmos não são vinculativos.**Preço com IVA incluído.

OBTENHA A SUA
BATERIA GRÁTIS



BL4040F - 4,0 AH
ALTA POTÊNCIA

CAMPANHA

FEEL THE ENERGY



B0006CG
Base triangular

B0005CG
B0007CG
Base retangular

B0001CG B0002CG
B0003CG B0004CG
Base redonda

Nova gama de lixadoras muito compactas e leves, podem ser utilizadas durante longos períodos de trabalho.

- Alta potência - Controlo de velocidade constante - Base intercambiável - Altamente manobrável



- +A bateria ligada ao conetor torna a ferramenta leve e fácil de manusear.
- +Dispõe de mudança de fixação sem ferramentas com fecho de velcro.

Lixadoras 40V max. **BL MOTOR XPT AWS**

B0001CGZ	B0002CGZ	B0003CGZ	B0004CGZ	B0005CGZ	B0006CGZ	B0007CGZ
125 mm	150 mm	125 mm	150 mm	Retangular 80x130 mm Triangular 100x150 mm	Retangular 80x130 mm Triangular 100x150 mm	93 x 185 mm
6.000 - 10.000 Opm						6.000 - 12.000 Opm
0,92 Kg	0,98 Kg	0,91 Kg	0,96 Kg	0,93 Kg	0,93 Kg	1,1 Kg
225,00 €* 276,75 €**	240,00 €* 295,20 €**	225,00 €* 276,75 €**	240,00 €* 295,20 €**	225,00 €* 276,75 €**	225,00 €* 276,75 €**	220,00 €* 270,60 €**

Lixadora de rolos 40V max.
120 - 470 m/min - 76 x 533 mm
BS001G



Rolo 76 x 533 mm
120 - 470 m/min - 4,5Kg

BS001GZ: Bolsa para pó. Sem bateria nem carregador.
300,00 €*
369,00 €**

- +Controlo de velocidade variável por botão.
- +Pega frontal de ângulo ajustável.
- +Luz de trabalho LED de ângulo ajustável.
- +Saco para o pó com função anti-queda.

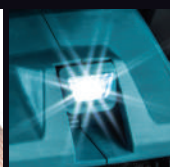

VISTE A
PÁGINA DA
CAMPANHA:

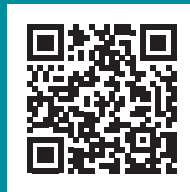

Makita
FEEL THE ENERGY

Berbequim angular 40V max.
136 Nm - 0 - 1 500 min⁻¹
DA001G

Z
AFERIAS
MOTOR
BL
MOTOR
XPT
ADT



0 - 400/ 1.500 R.p.m. / 159 mm Cap. máx.
2 - 13 mm / 5,3 Kg

DA001GZ: Inclui:
Punho rígido. **485,00 €***
596,55 €**

+Duas velocidades mecânicas.
+Com suporte para prevenir a queda de brocas.
+Embraiagem incorporada.
+Com luz LED dupla.
+Função de desligar de forma automática.



Berbequim aparafusador
40Vmax - 150 Nm - 0 - 2 600 min⁻¹
DF001G

Z
AFERIAS
MOTOR
BL
MOTOR
XPT
AFT



Berbequim aparafusador
40V max. - 70 Nm - 0 - 2 200 min⁻¹
DF002G

Z
AFERIAS
MOTOR
BL
MOTOR
XPT



Berbequim aparafusador
40V max. - 180 Nm - 0 - 2,400 min⁻¹
DF003G

Z
AFERIAS
MOTOR
BL
MOTOR
XPT
AFT



	DF001GZ	DF002GZ	DF003GZ
Velocidade sem carga:	0 - 650 / 0 - 2.600 R.p.m.	0 - 600 / 2.200 R.p.m.	0 - 650 / 0 - 1.800 / 0 - 2.400 R.p.m.
Capacidade porta-brocas:	1,5 - 13 mm	1,5 - 13 mm	13 mm
Torque máximo:	150 N.m	70 N.m	180 N.m
Peso:	2,7 Kg	2,5 Kg	2,8 Kg



DF001GZ: Inclui:
Porta-brocas
automático, punho
auxiliar e gancho. **235,00 €***
289,05 €**

DF002GZ: Inclui:
Porta-brocas
automático, punho
auxiliar e gancho. **145,00 €***
178,35 €**

DF003GZ: Inclui:
Porta-brocas
automático, punho
auxiliar e gancho. **245,00 €***
301,35 €**

*Os preços de venda PVR são recomendados pelo fabricante. Os mesmos não são vinculativos.**Preço com IVA incluído.

OBTENHA A SUA
BATERIA GRÁTIS



BL4040F - 4,0 AH
ALTA POTÊNCIA

CAMPANHA

FEEL THE ENERGY



Serra circular 40V max.
6 400 min⁻¹ - 185 mm
RS001G



RS001GZ: Inclui:
Disco TCT, Efficut,
185 mm, 24 dentes.

300,00 €*
369,00 €**

Serra circular 40V max.
6 000 min⁻¹ - 190 / 185 mm
HS004G



Serra circular 40V max.
4 000 min⁻¹ - 235 mm
HS009G



Serra circular 40V max.
3 500 min⁻¹ - 260 - 270 mm
HS011G



Serra circular 40V max.
5 200 min⁻¹ - 165 mm
HS012G



Serra circular 40V max.
2 100 min⁻¹ - 415 mm
HS013G



	RS001G	HS004G	HS009G	HS011G	HS012G	HS013G
Diâmetro do disco:	185 mm Ø	190 / 185 mm Ø	235 mm Ø	260 / 270 mm Ø	165 mm Ø	415 mm Ø
Capacidade máxima de corte:	65 mm	60 / 62,5 mm	85 mm	97 / 101 mm	57 mm	158 mm
Velocidade sem carga:	6.400 R.p.m.	6.000 R.p.m.	4.000 R.p.m.	3.500 R.p.m.	5.200 R.p.m.	2.100 R.p.m.
Peso:	5,0 Kg	4,4 Kg	5,1 Kg	5,5 Kg	3,2 Kg	11 Kg

HS004GZ01: Inclui: Disco HM 190x24 dentes, guia paralela e dispositivo AWS.

465,00 €*
571,95 €**

HS011GZ: Disco HM 270x24 dentes e guia paralela.

500,00 €*
615,00 €**

HS012GZ: Inclui: Disco HM 190x24 dentes, guia paralela e dispositivo AWS.

305,00 €*
375,15 €**

HS009GZ: Inclui: Disco 235x24 dentes e guia paralela.

450,00 €*
553,50 €**

HS011GT201: Chave hexagonal 6mm, guia paralela, disco HM 270 e entrada de aspiração, 2 baterias (5,0Ah) e carregador rápido.

960,00 €*
1.180,80 €**

HS013GZ: Inclui: Disco TCT 415 mm, protector de serra, e chave hexagonal 6mm.

750,00 €*
922,50 €**

VISTE A
PÁGINA DA
CAMPANHA:

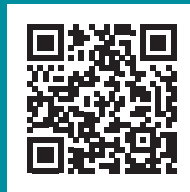

Makita
FEEL THE ENERGY

Serra circular 40V max.
165 mm - 2 500 - 4 900 min⁻¹
SP001G



SP001GZ03: Inclui: Disco de serra HM 165 mm, sistema AWS e Mala Makpac4.

445,00 €*
547,35 €**

Serra de esquadria 40V max.
305 mm - 3 600 min⁻¹
LS003G

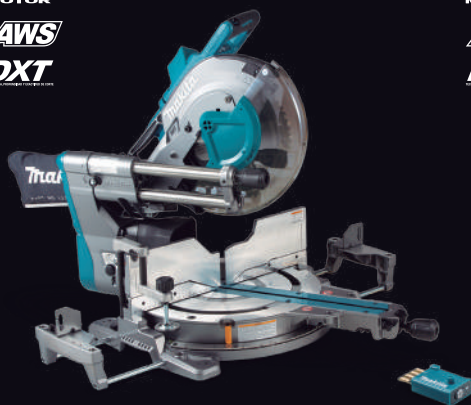

Serra de esquadria 40V max.
260 mm - 3,600 min⁻¹
LS004G



Serra de esquadria 40V max.
216 mm - 4 800 min⁻¹
LS002G

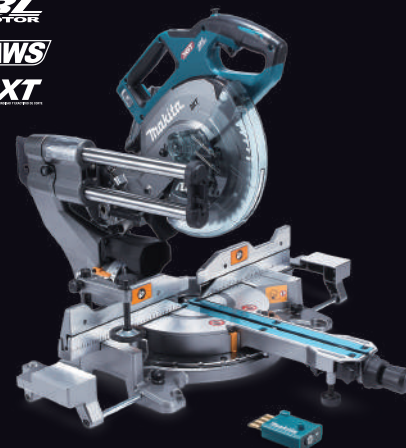

	SP001GZ03	LS003GZ01	LS004GZ01	LS002GZ01
Diâmetro do disco:	165mm Ø	305 mm Ø	260 mm Ø	216 mm Ø
Capacidade máxima de corte:	56mm	90 x 382mm	68 x 310mm	70 x 312mm
Capacidade inclinação máx.:	-1 - 48 °	60 - 60°	60 - 60°	60 - 60°
Velocidade sem carga:	2.500 - 4.900 R.p.m.	3.600 R.p.m.	3.600 R.p.m.	4.800 R.p.m.
Peso:	4,4 Kg	30,5 Kg	26,6 Kg	16,4 Kg

LS003GZ01: Inclui: Mordça de aperto, saco para pó, disco HM 305 e dispositivo AWS.

1.005,00 €*
1.236,15 €**

LS004GZ01: Inclui: Mordça de aperto, saco para pó, disco HM 260 e dispositivo AWS.

825,00 €*
1.014,75 €**

LS002GZ01: Inclui: Mordça de aperto, saco para pó, disco HM 216 e dispositivo AWS.

710,00 €*
873,30 €**

*Os preços de venda PVR são recomendados pelo fabricante. Os mesmos não são vinculativos.**Preço com IVA incluído.

OBTENHA A SUA
BATERIA GRÁTIS



BL4040F - 4,0 AH
ALTA POTÊNCIA

CAMPANHA

FEEL THE ENERGY

**Tupia de superfície 40V max.
12 mm
RP001G**



8.000 - 25.000 R.p.m. / 1.900 W / 12mm Ø
Profundidade máx. 60 mm / 4,0 Kg

RP001GZ: Guia recta,
Guia modelo, adaptador
de aspiração, chave fixa e
casquilho de 6 e 8 mm.

310,00 €*
381,30 €**

+A potente tupia XGT® com pinça de 12 mm e capacidade de imersão de 60 mm, efectua até os cortes mais profundos com precisão e sem esforço. Além disso, com a função anti-arranque, a segurança é primordial.
+O botão de controlo de velocidade variável permite ao utilizador adaptar a velocidade à aplicação enquanto segura o corpo da ferramenta.



1. Alavanca de bloqueio. 2. Ajuste da profundidade de corte em 3 níveis de. 3. Bloqueio do eixo. 4. Luz LED. 5. Conectável aos aspiradores Makita para um ambiente de trabalho mais limpo.

**Tupia multifunções 40V max.
6 mm / 8 mm - 10 000 - 31 000 min⁻¹
RT001G**



10.000 - 31.000 R.p.m. / 1.160 W
Prof. máx. 40 mm 8 / 6 mm Ø / 2,2 Kg

RT001GZ14: Base reta,
adaptador de aspiração,
guia modelo 10, Chaves
de 22 e 13 mm e casquilho
cónico de 8 mm.

205,00 €*
252,15 €**



+ Compatível com as bases utilizadas na DRT50.

+ Travagem suave que evita danos nos materiais de trabalho.

+ Com sistema sem fios AWS que conecta a um aspirador compatível mediante Bluetooth.

+ Base de alumínio para uma maior durabilidade e precisão de trabalho.

+ O dial de controlo de velocidade variável permite ao utilizador adaptar a velocidade em cada aplicação.

+ Corpo delgado e ergonómico para maior comodidade do utilizador.

**Multi-ferramenta 40V max.
10.000 - 20.000 min⁻¹
TM001G**



10.000 - 20.000 O.p.m. / Luz LED
12 ajustes de ângulo / 3,3 Kg

TM001GZ:
Sem bateria e
carregador.

220,00 €*
270,60 €**



Corte de placas de gesso cartonado

Corte de madeira de precisão

Aberturas de tomadas

Remoção dos caixilhos das janelas

Trabalhos de abertura de portas



Corte de tubos de PVC

Corte de massa de vidro, silicone

Colocação de juntas em revestimentos cerâmicos

Lixagem e polimento

Corte de precisão de tubos de cobre

+ Concebida para tarefas como lixar, raspar, cortar e serrar. Equipada com um motor sem escovas para uma maior autonomia. Dispõe de um sistema anti-vibração (AVT) que reduz a fadiga durante uma utilização prolongada e é compatível com os acessórios Starlock, Starlock Plus e Starlock Max, permitindo trocas rápidas e sem ferramentas.

VISTE A
PÁGINA DA
CAMPANHA:

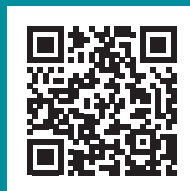

Makita
FEEL THE ENERGY

Plaina 40V max.
82 mm
KP001G



BL
MOTOR

XPT
EXTRA PROTECTION TECHNOLOGY

AWS



Largura 82mm / 15.000 R.p.m.
Prof. máx. 4mm / 3,7 Kg

KP001GZ: Inclui:
Guia de profundidade,
guia paralela tipo D,
chave de tubo 9mm,
lâminas 82mm.

310,00 €*

381,30 €**

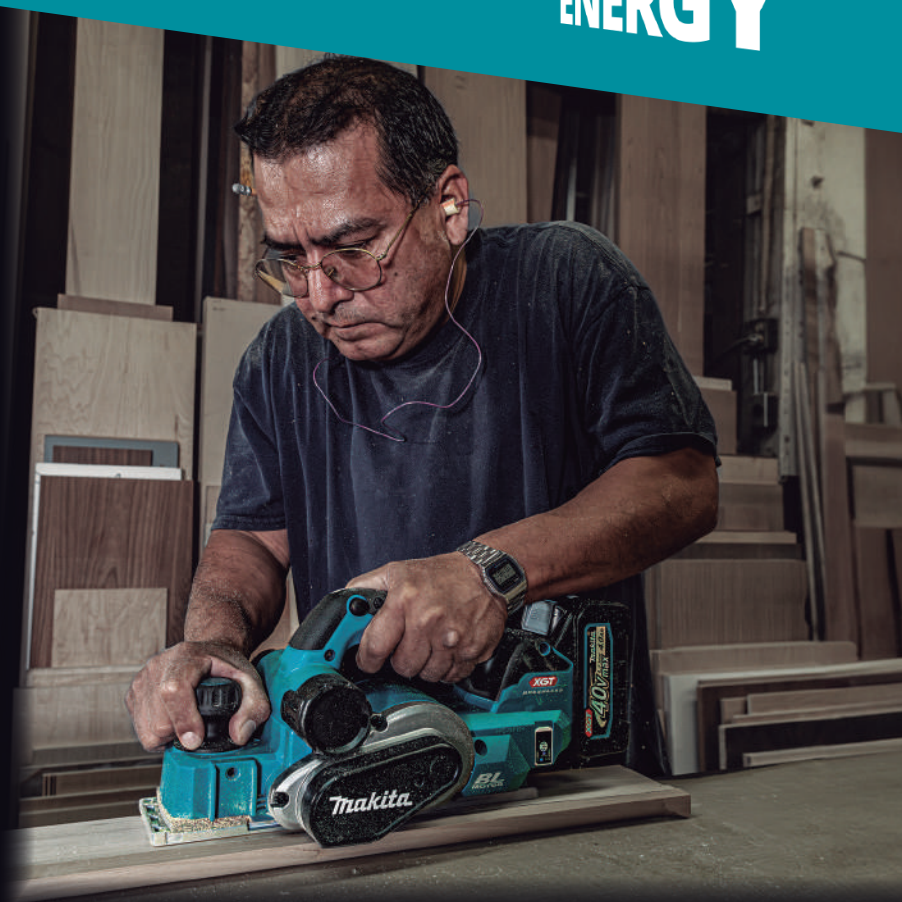

Serra tico-tico 40V max.
0 - 3 500 min⁻¹ - 26 mm
JV002G



BL
MOTOR

XPT
EXTRA PROTECTION TECHNOLOGY

SOFT
NO LOAD



0-3.500 Cpm / Cap. máx 135 mm
2,0 Kg / Ação orbital

JV002GZ: Inclui:
3 serras de corte,
coletor de pó,
proteção, placa
anti-lascas e chave
hexagonal de 4 mm.

260,00 €*

319,80 €**

*Os preços de venda PVR são recomendados pelo fabricante. Os mesmos não são vinculativos.**Preço com IVA incluído.

OBTENHA A SUA
BATERIA GRÁTIS



BL4040F - 4,0 AH
ALTA POTÊNCIA

CAMPANHA

FEEL THE ENERGY

EQUIPAMENTO DE EXTERIOR XGT® OUTDOOR & JARDIM

Enfrente trabalhos exigentes ao ar livre com as ferramentas de exterior XGT® da Makita, concebidas para desempenho máximo. Desde cortar e aparar, limpar e varrer, estas máquinas foram projetadas para trabalhos sérios de jardinagem, floresta e manutenção. Alimentadas pela avançada tecnologia de baterias XGT® 40V Max, oferecem autonomia e potência excepcionais, com menor ruído e zero emissões – e liberdade de utilização, apenas desempenho puro. Entre na nova geração de equipamento profissional de exterior.



Ventilador 40V max.
Ø 330 mm
CF002G



DC AC

5,0 m/seg
Adaptador AC
5,1 Kg

CF002GZ: Adaptador AC. Sem bateria nem carregador.

**80,00 €*
98,40 €****



Fervedor de água 40V max.
0,8 L
KT001GZ



800ml / 2,8 Kg

KT001GZ: Sem bateria nem carregador.

**240,00 €*
295,20 €****



Insuflador 40V max.
11,1 bar - 161 psi
MP001G



XPT

11,1 bar / 2,9 Kg

MP001GZ: Inclui: Adaptadores, adaptador para balões e bolas de praia.

**150,00 €*
184,50 €****



VISTE A
PÁGINA DA
CAMPANHA:



Makita
FEEL THE ENERGY



Micro-ondas 40V max.
8 L - 350 / 500 W - 2,450 MHz
MW001G



350 - 500W
Uso contínuo: 22min
8L / 12,7 kg

MW001GZ:

820,00 €*
1.008,60 €**



Rádio lanterna 40V max.
1.000 lx . Bluetooth
MR010G



XPT



200Lm (lanterna) / 310 Lm (farol)
1.000 Lx (lanterna) / 145 Lx (farol)
87,5-108 MHz / 1,6 kg

MR010G:
Inclui: Gancho.

135,00 €*
166,05 €**



Porta USB

- Porta de carregamento USB com função de função de desligamento automático.
- Porta tipo A, DC5V / 2,4 A



Com 3 tipos de luz diferentes



Luz quente

Aprox. 2.500K



Luz neutra

Aprox. 3.500K

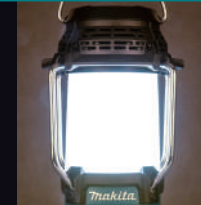

Luz fria

Aprox. 5.000K

Diferentes tipos de funções

- 1- Dois modos de brilho
- 2- Três modos de tonalidade
- 3- Botão On / Off

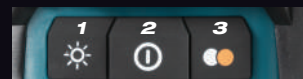

Lanterna de foco superior

- Potente feixe de luz frontal
- Dois modos de brilho possíveis



*Os preços de venda PVR são recomendados pelo fabricante. Os mesmos não são vinculativos.**Preço com IVA incluído.

OBTENHA A SUA
BATERIA GRÁTIS



BL4040F - 4,0 AH
ALTA POTÊNCIA

CAMPANHA
FEEL THE ENERGY

Soprador 40V max.
13.0 m³/min - 7 / 16N

UB003G



NEW



Velocidade do ar MAX :	0 - 46 / 68 m/s
Volume de ar MAX (Boost-Mode):	9,4 / 13,8 m ³ /min
Autonomia aprox BL4050F :	30 / 9 min
Peso (incl. BL4050F):	5 kg

UB003GZ:

Inclui: Bocal plano, kit de aspiração, conjunto de fitas, chave hexagonal.

330,00 €*

405,90 €**



NA COMPRA DE
**MÁQUINAS
DE JARDIM**
OFERTA BONÉ **XGT**

OFERTA DE 1 BONÉ XGT POR CADA MÁQUINA DE JARDIM DO FOLHETO ADQUIRIDA.



- + As duas pegas e o gatilho de velocidade variável permitem uma utilização confortável durante longos períodos de trabalho.
- + O bocal de sopro possui ajuste contínuo de comprimento num intervalo de 130 mm.

Soprador 40V max.
3,0 - 3,2 N - 3,5 - 3,6 m³/min
UB002G



NEW



- + 3 ajustes de volume de ar (alto/médio/baixo).

Velocidade do ar MAX (Boost-Mode):	98 - 99 m/s
Volume de ar MAX:	3,5 - 3,6 m ³ /min
Autonomia aprox BL4050F (Boost-Mode):	120 / 60 / 20 min
Peso (incl. BL4050F):	3,5 kg

UB002GZ01: Inclui: Bocal de sopro curto e bocal longo, carregador e baterias não incluídas.

95,00 €*

116,85 €**

Soprador 40V max.
0-960 m³/h - 0-64 m/s
UB001G



- + O volume máximo de ar pode ser ativado pressionando totalmente o interruptor (modo Boost).

Velocidade do ar MAX (Boost-Mode):	53 (64) m/s
Volume de ar MAX:	0-13,5 (16) m ³ /min
Autonomia aprox BL4050F (Boost-Mode):	15 (8) min.
Peso (incl. BL4050F):	3,9 kg

UB001GZ: Inclui: bico redondo curvo, bico plano, tubo de ligação, carregador e baterias não incluídas.

280,00 €*

344,40 €**



VISTE A
PÁGINA DA
CAMPANHA:

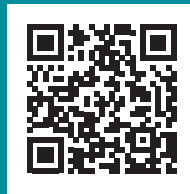

Makita
FEEL THE ENERGY

Soprador de mochila
36V - 76 m/s - 19 m³/min
UB002C



Soprador de mochila
36V - 80,7 m/s - 20,9 m³/min
UB004C



22N de potência

0 - 22.000 R.p.m 76 m/seg
0 -17,9 m³ / min 16,1 Kg

28N de potência

0 - 23.800 R.p.m 80,7 m/seg
0 -20,9 m³ / min 18,6 Kg

UB002CZ:
Inclui: Tubo adaptador e bocal plano.

615,00 €*

756,45 €**

UB004CZ:
Inclui: Tubo adaptador e bocal plano
e arnês.

635,00 €*

781,05 €**

Curioso?

Digitalize o código
QR e veja o vídeo
do produto!



Roçadora 36V
UR101C



Roçadora 36V
UR201C



Pega tipo U

1,0 Kw

0 - 4600 / 5500 / 7000 min⁻¹ M10 x 1,25 LH
255 / 305 / 430 Ø corte 5,2 Kg

Pega tipo D

1,0 Kw

0 - 4600 / 5500 / 7000 min⁻¹ M10 x 1,25 LH
255 / 305 / 430 Ø corte 4,7 Kg

UR101CZ:
Inclui: Cabeça Policut,
suspensão para arnês, chave
hexagonal e lâmina de corte.

540,00 €*

610,20 €**

UR201CZ:
Inclui: Cabeça Policut,
suspensão para arnês, chave
hexagonal e lâmina de corte.

480,00 €*

542,40 €**

*Os preços de venda PVR são recomendados pelo fabricante. Os mesmos não são vinculativos.**Preço com IVA incluído.

OBTENHA A SUA
BATERIA GRÁTIS



BL4040F - 4,0 AH
ALTA POTÊNCIA

CAMPANHA

FEEL THE ENERGY



**Roçadora 2x 40V max.
480 mm - 2.000 W**

UR012G



XGT 80Vmax
40Vmax + 40Vmax

BL MOTOR
ADT
AFT

Equipamento base:

Cabeça policut

Lâmina de corte

Cabeça de Nylon Tap&Go



2.000 W de potência de saída, comparável a máquina a gasolina a 40cc

2,0 Kw

**Roçadora 40V max.
255 / 305 / 430 mm
0 - 4600 / 5500 / 7000 min⁻¹
1.000 W
UR007G**



40Vmax
BL MOTOR
AFT
XPT
ADT

Para trabalhos de acabamento precisos

1,0 Kw

Makita
FEEL THE ENERGY

	UR012GZ06
Potência de saída MAX:	2.000 W
Diâmetro de corte:	480/305/255 mm
Tipo de rosca:	M10x1,25LH
Autonomia aprox. (incl. BL4050F):	106/42/22 min
Peso (incl. 2x BL4080F)	10,5 kg

UR012GZ06:
Cabeça de Nylon Tap&Go, Lâmina de corte, arnês, cabeça policut. Sem carregador e bateria.

795,00 €*

898,35 €**

	UR007GZ01
Potência de saída MAX:	1.000 W
R.P.M. (vazio):	0 - 4600 / 5500 / 7000 min ⁻¹
Largura de corte:	255 / 305 / 430 mm
Tipo de rosca:	M10x1,25LH
Peso (incl. BL4080F)	5,9 kg

UR007GZ01:
Cabeça de corte e chave hexagonal. Sem carregador e baterias.

390,00 €*

440,70 €**

VISTE A
PÁGINA DA
CAMPANHA:



Makita

FEEL THE ENERGY



Roçadora 40V max.
255 - 450 mm
3.500-6.700 min⁻¹

UR013G



40V max
BL MOTOR
AFT
XPT



1,5 Kw

UR013GZ01

Potência de saída MAX:	1.500 W
R.P.M. (vazio):	3.500-6.700 min ⁻¹
Largura de corte:	450/305/255 mm
Tipo de rosca:	M10x1,25LH
Autonomia aprox. (incl. BL4050F):	18-51 min
Peso (incl. BL4080F)	7,2 kg

UR013GZ01:

Lâmina, cabeça de policut, alça de ombro e chave tubo e hexagonal. Sem carregador e bateria.

525,00 €*

593,25 €**

Roçadora 40V max.
230 - 350 mm
3.500-6.500 min⁻¹

UR003G



40V max
BL MOTOR
AFT
XPT
ADT



0,5 Kw

UR003GZ01

Potência de saída MAX:	550 W
R.P.M. (vazio):	3.500-6.500 min ⁻¹
Largura de corte:	350/255/230 mm
Tipo de rosca:	M10x1,25LH
Autonomia aprox. (incl. BL4050F):	31-105 min
Peso (incl. BL4080F)	5,3 kg

UR003GZ01:

Cabeça de nylon, cabeça de policut, alça de ombro e chave tubo e hexagonal. Sem carregador e bateria.

385,00 €*

435,05 €**

Roçadora 40V max.
230 - 350 mm
3.500-6.500 min⁻¹

UR002G



40V max
BL MOTOR
AFT
XPT
ADT



0,5 Kw

UR002GZ01

Potência de saída MAX:	550 W
R.P.M. (vazio):	3.500-6.500 min ⁻¹
Largura de corte:	350/230 mm
Tipo de rosca:	M10x1,25LH
Autonomia aprox. (incl. BL4050F):	31-105 min
Peso (incl. BL4080F)	4,7 kg

UR002GZ01:

Lâmina, cabeça de policut, alça de ombro e chave tubo e hexagonal. Sem carregador e bateria.

410,00 €*

463,30 €**

*Os preços de venda PVR são recomendados pelo fabricante. Os mesmos não são vinculativos.**Preço com IVA incluído.

OBTENHA A SUA
BATERIA GRÁTIS



BL4040F - 4,0 AH
ALTA POTÊNCIA

CAMPANHA

FEEL THE ENERGY



Corta-sebes unilateral 40V max.
60 cm - Ø 23,5 mm
UH013G



75 cm - Ø 23,5 mm
UH014G



Corta-sebes 40V max.
600 mm - 4 200 min⁻¹
UH021G



200 mm - 3 600 min⁻¹
UH023G



NEW

Comprimento da lâmina	600 mm	765 mm
Cortes por minuto	Alto/Médio/Baixo: 5.000/3.600 /2.000 min ⁻¹	Alto/Médio/Baixo: 5.000/3.600 /2.000 min ⁻¹
Espaçamento entre dentes	35 mm	35 mm
Capacidade max de corte	18 mm	18 mm
Uso contínuo 4.0 Ah	85 / 160 / 390	80 / 155 / 380
Peso (incl. 2x BL4080F)	4,5 kg	4,7 kg

UH013GZ: Inclui: Proteção da lâmina e lâmina.
Carregador e baterias não incluídos.

530,00 €*
651,90 €**

UH013GM101: Inclui: Proteção da lâmina e lâmina.
Bateria (4,0Ah) e carregador rápido.

600,00 €*
738,00 €**

UH014GZ: Inclui: Proteção da lâmina e lâmina.
Carregador e baterias não incluídos.

555,00 €*
682,65 €**

UH014GM101: Inclui: Proteção da lâmina. Bateria (4,0Ah) e
carregador rápido.

675,00 €*
830,25 €**

Comprimento lâmina UH021G / UH026G	600 mm / 200 mm
Golpes por minuto UH021G / UH026G	4.200 min ⁻¹ / 3.600 min ⁻¹
Espaçamento entre dentes	30 mm / 19 mm
Capacidade max de corte	20 mm / 8 mm
Uso contínuo	105 min. / 181 min.
Peso	3,1 kg / 1,8 kg

UH021GZ: Proteção de pente.
Carregador e baterias não incluídos.

220,00 €*
270,60 €**

UH023GZ: Proteção da lâmina.
Carregador e baterias não incluídos.

165,00 €*
202,95 €**

VISTE A
PÁGINA DA
CAMPANHA:



Makita

FEEL THE ENERGY



**Corta-sebes 40V max.
60 cm - 25,0 mm - 720 W
UH006G**



**Capacidade
de corte MAX
25,0 mm**

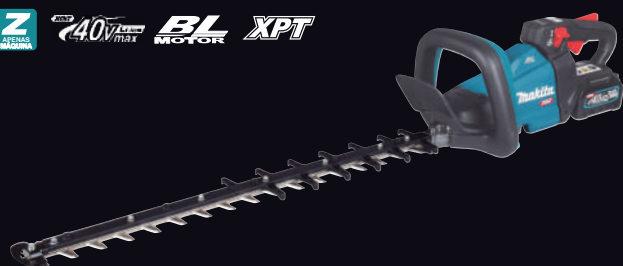

**Corta-sebes de altura 40V max.
60 cm - 25 mm - 860 W
UN001G**



**Corta-sebes 40V max.
75 cm - 25,0 mm - 720 W
UH007G**



Potência de saída MAX:	720 W
Capacidade de corte MAX:	25,0 mm
Comp. de corte UH006G/UH007G	60/75 cm
Autonomia aprox. (incl. BL4040)	195/110/65 min
Peso (incl. BL4050F)	5,0/5,2 kg

UH006GZ: Proteção da lâmina.
Carregador e baterias não incluídos.

455,00 €*

559,65 €**

UH007GZ: Proteção da lâmina.
Carregador e baterias não incluídos.

485,00 €*

596,55 €**

- + Sistema de rotação inversa que liberta a lâmina quando esta se prende nos ramos mais grossos
- + Travão eléctrico para máxima produtividade e proteção do utilizador
- + Dobrável a 180° para facilitar no transporte

Potência de saída MAX:	860 W
Capacidade de corte MAX:	25,0 mm
Comprimento de corte:	60 cm
Autonomia aprox. (incl. BL4040)	195/110/65 min
Peso (incl. BL4050F)	5,0 kg

UN001GZ: Proteção da lâmina.
Carregador e baterias não incluídos.

480,00 €*

590,40 €**

*Os preços de venda PVR são recomendados pelo fabricante. Os mesmos não são vinculativos.**Preço com IVA incluído.

OBTENHA A SUA
BATERIA GRÁTIS



BL4040F - 4,0 AH
ALTA POTÊNCIA

CAMPANHA

FEEL THE ENERGY



Corta-relvas 40V max. / 18V x2
53 cm - 70 L - PDC1200 / PDC01
LM001CZ



COM SISTEMA
DE TRACÇÃO



Potência de saída MAX:	1.900 W
Largura de corte:	53,4 cm
Altura de corte:	20 - 100 mm
Capacidade de depósito:	70 L
Área de trabalho (incl. 2x BL4080F):	2.300 / 2.800 m ²
Peso (incl. BL4080F):	49,50 kg

LM001CZ:
Inclui: suporte de lâmina, boca de descarga lateral, chave de caixa 13mm e chave de tubo 17mm.
carregador e baterias não incluídos

1.320,00 €*

1.623,60 €**

Corta-relvas 40V max.
53 cm - 70 L - 1.900 W
LM002G



COM SISTEMA
DE TRACÇÃO



Corta-relvas 40V max.
38 cm - 40 L - 740 W
LM003G



Corta-relvas 40V max.
43 cm - 50 L - 740 W
LM004G



Escarificadora 40V max.
38 cm - 50 L
UV001G



	LM002G	LM003G	LM004G
Potência de saída MAX:	1.900 W	740 W	740 W
Largura de corte:	53 cm	38 cm	43 cm
Altura de corte:	20-100 mm	20 - 75 mm	20 - 75 mm
Área trabalho (2x BL4080F):	2.500-3.400 m ²	780 m ²	830 m ²
Peso (incl. BL4080F):	34,7 kg	17,3 kg	18,2 kg

LM003GZ:
Inclui: acessório de mulching, chave de caixa 17, carregador e baterias não incluídos.

315,00 €*
387,45 €**

LM003GM103:
Inclui: acessório de mulching, chave de caixa 17, carregador rápido e bateria 4,0 Ah.

450,00 €*
553,50 €**

LM004GZ:
Inclui: acessório de mulching, chave de caixa 17, carregador e baterias não incluídos.

355,00 €*
436,65 €**

LM004GM103:
Inclui: acessório de mulching, chave de caixa 17, carregador rápido e bateria 4,0 Ah.

465,00 €*
571,95 €**

LM002GZ:
Inclui: Calha de descarga, acessório de mulching, chave de caixa 17, carregador e baterias não incluídos.

870,00 €*
1.070,10 €**

+ Com lâminas escarificadoras e de corte vertical. A lâmina escarificadora remove aparas de relva acumuladas, musgo, etc., sem cortar o solo. A lâmina vertical corta as raízes velhas no solo para estimular o crescimento da relva e melhorar a penetração de água e oxigênio.

R.P.M. (vazio):	3.200 min ⁻¹
Largura de trabalho:	38 cm
Profundidade de trabalho:	-12 bis +5 mm
Capacidade de depósito:	50 L
Área de trabalho (incl. 2x BL4080F):	510 m ²
Peso (incl. BL4080F):	23,8 kg

UV001GZ:
Inclui: lâmina escarificadora, lâmina de corte, carregador e baterias não incluídos.

820,00 €*
926,60 €**

VISTE A
PÁGINA DA
CAMPANHA:

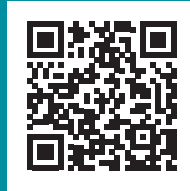

Makita

FEEL THE ENERGY



FAÇA A
ESCOLHA **XGT**
INTELIGENTE



Perfuradora 40V max.
200 mm - 0-1.500 min⁻¹
DG002G/DG001G



40V max **BL ADT XPT**
MOTOR



- + Para perfuração de furos até 200 mm Ø em solo arenoso e 150 mm Ø em solo argiloso.
- + Montagem direta para o berbequim de solo.

	DG002G	DG001G
Potência de saída MAX:	1.350 W	1.350 W
Binário MAX:	136/55 Nm	136/55 Nm
Capacidade de perfuração MAX (areia/argila):	200/150 mm	200/150 mm
Peso (incl. BL4050F):	8,0 kg	8,7 kg

DG002GZ: Inclui: conjunto de pegas, carregador e baterias não incluídos.

570,00 €*

701,10 €**

DG001GZ05: Inclui: chaves e adaptadores de broca, conjunto de pegas, carregador e baterias não incluídos.

630,00 €*

711,90 €**

Lavadora de alta pressão 40V max.
max. 115 bar - 420l/h
HW001G



40V max **BL**
MOTOR



- + Boa mobilidade e transportabilidade.
- + Com bomba auto-ferrante para abastecimento de água através de depósitos ou diretamente da torneira.

Potência de saída MAX:	1.200 W
Caudal MAX:	420 l/h
Pressão MAX:	115 bar
Autonomia (incl. BL4050F):	Até 60 Min.
Peso (incl. BL4050F):	13,4 kg

HW001GZ: Inclui: mangueiras, pistola, lança, carregador e baterias não incluídos.

725,00 €*

891,75 €**



*Os preços de venda PVR são recomendados pelo fabricante. Os mesmos não são vinculativos.**Preço com IVA incluído.

OBTENHA A SUA
BATERIA GRÁTIS



BL4040F - 4,0 AH
ALTA POTÊNCIA

CAMPANHA

FEEL THE ENERGY



Motoserra 40V max.
35 / 40 cm - 25,5 m/s
UC011G / UC012G



Motoserra 40V max.
35 cm - 25,5 m/s
UC025G



Motoserra 40V max.
29 m/s - 400 / 450 / 500 mm
UC030G



NEW



Motoserra 40V max.
25 cm - 24,8 m/s
UC002G



	UC011GZ	UC012GZ	UC025GZ	UC002GZ	UC030GZ
Potência de saída MAX:	1.600 W	1.600 W	1.600 W	1.400 W	2.800 W
Capacidade de corte:	35 cm	40 cm	35 cm	25 cm	25 cm
Velocidade da corrente:	25,5 m/s	25,5 m/s	25,5 m/s	24,8 m/s	24,8 m/s
Largura carril da guia/Passo da corrente:	1,1 mm 0,325"	1,1 mm 0,325"	1,1 mm 0,325"	1,1 mm 3/8"	1,1 mm 3/8"
Capacidade do depósito do óleo:	260 ml	260 ml	200 ml	200 ml	200 ml
Peso (incl. BL4080F):	7,4 kg	7,4 kg	5,0 kg	3,8 kg	3,8 kg

UC011GZ: Inclui: guia da corrente, corrente 80TXL, protetor da corrente, chave de caixa 13-16, carregador e baterias não incluídos.

580,00 €*

655,40 €**

UC012GZ: Inclui: guia da corrente, corrente 80TXL, protetor da corrente, chave de caixa 13-16, carregador e baterias não incluídos.

580,00 €*

655,40 €**

UC025GZ: Inclui: guia da corrente, corrente 80TXL, protetor da corrente, chave de caixa 13-16, carregador e baterias não incluídos.

440,00 €*

497,20 €**

UC002GZ: Inclui: guia da corrente, corrente 90PX, protetor da corrente, chave de caixa 13-16, carregador e baterias não incluídos.

410,00 €*

463,30 €**

UC030GZ: Inclui: Barra guia, corrente da serra, estojo da barra guia, chave inglesa, óleo para corrente, lima redonda, carregador e baterias não incluídos.

600,00 €*

678,00 €**

VISTE A
PÁGINA DA
CAMPANHA:

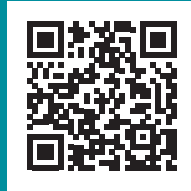

Makita

**FEEL THE
ENERGY**

Podadora de altura telescópica 40V max.
30 cm - 20,0 m/s
UA004G



40V max

BL MOTOR

AFT

XPT

Potência de saída
MAX 1.500 W

Potência de saída MAX:	1.500 W
Capacidade de corte:	30 cm
Velocidade da corrente:	20 m/s
Largura carril da guia/Passo da corrente:	1,1 mm 3,8"
Capacidade do depósito do óleo:	160 ml
Peso (incl. BL4080F):	9,1 kg

UA004GZ: Inclui: guia da corrente, corrente 90PX, protetor da corrente, chave de caixa 13-16, carregador e baterias não incluídos.

605,00 €*

683,65 €**

Mini podadora 40V max.
15 cm - 8,0 m/s
UC029G



40V max BL MOTOR XPT



Potência de saída MAX:	590 W
Capacidade de corte:	15 cm
Velocidade da corrente:	8,0 m/s
Largura carril da guia/Passo da corrente:	1,1 mm 0,325"
Capacidade do depósito do óleo:	55 ml
Peso (incl. BL4080F):	2,4 kg

UC029GZ: Inclui: barra guia, corrente, protetor da barra, jogo de lixas e gancho para cinto.

225,00 €*

276,75 €**

2,5 a 3,8
metros

*Os preços de venda PVR são recomendados pelo fabricante. Os mesmos não são vinculativos.**Preço com IVA incluído.

OBTENHA A SUA
BATERIA GRÁTIS



BL4040F - 4,0 AH
ALTA POTÊNCIA

CAMPANHA

FEEL THE ENERGY



Multifunções 40V max.
0-9.700 min⁻¹
UX01G



40V max
BL MOTOR
XPT



ACESSÓRIOS OPCIONAIS

ACESSÓRIO	CÓDIGO / DESCRIÇÃO	P. V. R. (€)
PROLONGADOR	191E24-8	94,75*
APARADOR	191309-3	309,75*
ROÇADORA	198768-1 / CABEÇA DE NYLON DE 420MM Ø2,0	206,00*
CORTE ROTATIVO	191M56-3 / CONJUNTO COMPLETO	843,25*
	191M75-9 / APENAS CABEÇOTE	788,75*
MOTOSSERRA	191T38-7 / COMPRIMENTO DE CORTE:250MM	212,75*
CORTA-SEBES DE ALTURA	196345-3 / ÂNGULO AJUSTÁVEL	394,25*
	1912T8-8 / ÂNGULO AJUSTÁVEL	252,25*
CORTA-SEBES	1912T0-4 / PARA SOLO	273,75*
CULTIVADOR	195717-9 / 220MM	347,50*
SOPRADOR	191P72-3 / RUÍDO REDUZIDO	223,00*
	UB403MP	99,00*
ESCOVA DE LIMPEZA	199318-5	574,50*

Potência de saída MAX:	1.000 W
R.P.M. (vazio):	0-5.700/0-8.200/0-9.700 min ⁻¹
Autonomia de trabalho com uma bateria BL4050F e com acessório de roçadora:	110/49/36 min
Peso (dependendo do acessório):	4,2-12,6 kg

UX01GZ: Inclui:
Alça de ombro, bolsa
para acessórios, sem
carregador e baterias.

280,00 €*
344,40 €**



VISTE A
PÁGINA DA
CAMPANHA:

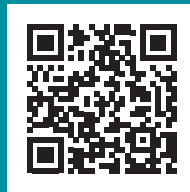

Makita
FEEL THE ENERGY

Pulverizador de mochila 40V max.
15 L - 64 m/s - 14,3 m³/min
PM001G



40V max

BL MOTOR



Tanque com capacidade
para 15 litros e taxa de vazão
de 0,12 a 1,55 l/min

Velocidade máx. do ar:	42,0 / 52,0 / 64,0 m/s
R.P.M. (vazio):	13800 - 16900/14700 - 20700/15800 - 25000 min ⁻¹
Volume de ar:	9,0 / 11,0 / 14,3 m ³ /min
Capacidade do contentor	15 L
Caudal máximo	858 m ³ / h
Peso (dependendo do acessório):	4,2-12,6 kg

PM001GZ01: Inclui:
Chave fixa 13 x 140 x
3,3 mm

995,00 €*

1.124,35 €**

Makita

FEEL THE ENERGY



FAÇA A
ESCOLHA INTELIGENTE

XGT

BL4040F

RECEBA JÁ A SUA BATERIA **GRÁTIS**

*Os preços de venda PVR são recomendados pelo fabricante. Os mesmos não são vinculativos.**Preço com IVA incluído.

OBTENHA A SUA
BATERIA GRÁTIS



**BL4040F - 4,0 AH
ALTA POTÊNCIA**

CAMPANHA

FEEL THE ENERGY

EQUIPAMENTO DE LIMPEZA XGT® LIMPEZA & MANUTENÇÃO

Concebidas para locais de trabalho exigentes, as Ferramentas de Limpeza XGT® da Makita combinam desempenho sem fios potente com filtração avançada, capazes de lidar com tarefas difíceis de limpeza. Desde poeiras finas a detritos pesados e partículas perigosas, estas máquinas industriais ajudam a manter ambientes de trabalho mais seguros e em conformidade. Alimentadas pela tecnologia de baterias XGT®, eliminam cabos sem comprometer a força de sucção, oferecendo uma solução fiável para profissionais de construção, renovação e manutenção que precisam de mobilidade e desempenho em igual medida.



**Aspirador de mão 40V max.
210 mbar - 0,7 L
CL001G**



+ Aumento da capacidade de armazenamento do depósito.



1,2 m³/min	21 kPa	Bocal 28 mm
0,73 L		1,7 Kg

CL001GZ04:
Inclui: Bocal de aspiração, tubo reto e bocal.

**140,00 €*
172,20 €****

**Aspirador de mão 40V max.
200 mbar - 0,25 L
CL003G**



+ 4 modos de velocidade.
+ Limpeza de locais estreitos com a extremidade biselada do tubo.



1,0 m³/min	20 kPa	Bocal 28 mm
0,25 L		1,9 Kg

CL003GZ04:
Inclui: Bocal de aspiração, tubo reto e bocal para ranhuras.

**175,00 €*
215,25 €****

CL003GD202:
Inclui: Pé de aspiração, bocal para ranhuras, 2 baterias (2,5Ah), protetor de baterias e carregador rápido.

**510,00 €*
627,30 €****

**Aspirador de mão 40V max.
200 mbar - 0,25 L
CL004G**



+ 4 modos de velocidade.
+ Uma pega ergonómica para maior conforto do utilizador.
+ Luz LED.



1,0 m³/min	20 kPa	250 mL
0,25 L		2,2 Kg

CL004GZ:
Inclui: Bocal de aspiração, tubo reto e bocal.

**210,00 €*
258,30 €****

**Polidora de limpeza 40V max.
190/200 mm - 0 - 600 min⁻¹
PS001G**

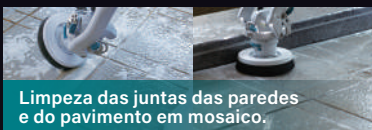

Limpeza das juntas das paredes e do pavimento em mosaico.

600 / 350 / 150 min⁻¹	Escova: 190 mm
Esfregona: 200 mm	4,4 kg

PS001GZ:
Inclui: Esponjas, protetor anti-salpicos prato médio e bolsa.

**625,00 €*
768,75 €****



Máquina de polir pavimentos sem fio 40Vmax XGT BL. Pode ser utilizada para limpar a sujidade e as manchas dos pavimentos e para polir a cera dos pavimentos. Troca de escova/almofada sem contacto direto. 3 velocidades. Pega ajustável e fácil de agarrar. Tubo telescópico ajustável com uma alavanca.

Capacidade de executar uma vasta gama de tarefas com diversos acessórios

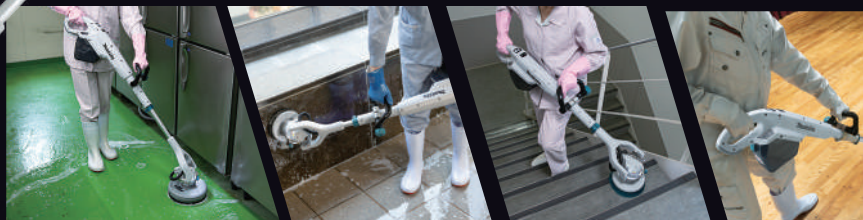

O funcionamento estável é garantido pelo controlo de velocidade constante e por uma estrutura antibalanço.

VISTE A
PÁGINA DA
CAMPANHA:

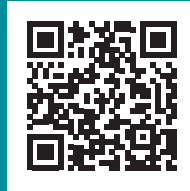

Makita
FEEL THE ENERGY



Aspirador 40V max. x2
180 mbar - 40/30 L
VC006G



GYUPPA!



3,7 m³/min 18 kPa Bocal 28 mm
Seco 40 / Líquidos 30 L 20,8 Kg

VC006GMZ01:

Inclui: Pé de aspiração, tubos
vários, saco do pó, bocal
para cantos, adaptadores e
dispositivo AWS.

1.150,00 €*

1.414,50 €**

- + Permeabilidade ao pó: inferior a 0,1%.
- + Elevado caudal de ar.
- + Para húmido e seco.

Aspirador 40V max. x2
180 mbar - 40 L
VC007G



GYUPPA!



3,7 m³/min 18 kPa Bocal 28 mm
Seco 40 / Líquidos 30 L 18,3 Kg

VC007GLZ01:

Inclui: Pé de aspiração,
vários tubos, kit 10 bolsas
plástico, bocal para cantos,
adaptadores, dispositivo AWS.

1.170,00 €*

1.439,10 €**

- + Filtro classe "L".
- + Selector da velocidade variável.
- + Com sensor de nível de água.

Aspirador de mochila 40V max.
180 mbar - 2,0 L
VC008G



2,4 m³/min 18 kPa Bocal 32 mm
2 L 4,1 Kg

VC008GZ:

Inclui: Tubo curvo com fecho
28mm, tubo telescópico
alumínio 28mm, tubo flexível
32mm, bolsa de nylon 2L
(10pcs), saco para pó, pé de
aspiração de chão.

330,00 €*

405,90 €**

- + Potente aspirador de mochila XGT®
com filtro HEPA.

Aspirador 40V max.
150 mbar - 5 L
VC010G



1,8 m³/min 15 kPa Largura do pé 381mm
5 L 8,1 Kg

VC010GZ: Inclui: Saco
de tecido para pó 5L,
filtro HEPA, bocal de
canto, escova redonda
e tubo.

590,00 €*

725,70 €**

- + Pé com 38 cm de largura
- + Oscilação até 90°

Aspirador de mochila 40V max.
200 mbar - 6,0 L
VC011G



2,4 m³/min 20 kPa Bocal 32 mm
6 L seco/5,5L húmido 6,4 Kg

VC011GZ01: Inclui:
Mangueira 32 mm x 1,0 m,
pega com bloqueio do tubo,
tubo telescópico de alumínio
de 28mm, acessório para
pisos, saco reutilizável, 10
sacos descartáveis.

390,00 €*

479,70 €**



*Os preços de venda PVR são recomendados pelo fabricante. Os mesmos não são vinculativos.**Preço com IVA incluído.

OBTENHA A SUA
BATERIA GRÁTIS



BL4040F - 4,0 AH
ALTA POTÊNCIA

CAMPANHA

FEEL THE ENERGY



NA COMPRA DA **VS001GZ** GANHE 3 BATERIAS **GRÁTIS**

Varredora aspiradora 40V max.
VS001G

XGT
40V max



BL
MOTOR

- + Modo silencioso.
- + Limpeza potente com 3 motores.
- + Velocidade ajustável.
- + Taxa de recolha de pó superior a 90%.

24 L de capacidade
2 Velocidades / 29,9 Kg

VS001GZ: Inclui:
Conjunto de escovas.

1.660,00 €*
2.041,80 €**



FAÇA A
ESCOLHA INTELIGENTE

XGT

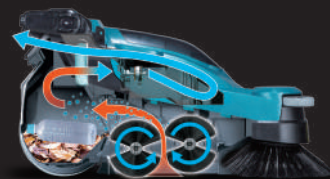

480 mm de largura
(escova principal)

480 mm de largura
(escova principal)

BATERIAS E CARREGADORES

Carregador XGT:

Carregador rápido DC40RA
Para carregar todas as baterias XGT.
Adequado para baterias LXT
com adaptador ADP10

Ref.: 191E07-8
100,00 €* / 123,00 €



VISTE A
PÁGINA DA
CAMPANHA :

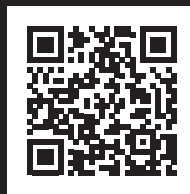

Baterias XGT de alto desempenho: BL4080H, BL4080F, BL4050F, BL4040F

Bateria BL4080H
40V max. 8,0 Ah
Tempo de carga: 76 Min.

Ref.: 1913S3-7
410,00 €* / 504,30 €



76 Min.

Bateria BL4080F
40V max. 8,0 Ah
Tempo de carga: 76 Min.

Ref.: 191X65-8
290,00 €* / 356,70 €



76 Min.

Bateria BL4050F
40V max. 5,0 Ah
Tempo de carga: 50 Min.

Ref.: 191L47-8
210,00 €* / 258,30 €



50 Min.

Bateria BL4040F
40V max. 4,0 Ah
Tempo de carga: 45 Min.

Ref.: 1910N6-8
190,00 €* / 233,70 €



45 Min.

Baterias XGT: BL4040, BL4025, BL4020

Bateria BL4040
40V max. 4,0 Ah
Tempo de carga: 45 Min.

Ref.: 191B26-6
170,00 €* / 209,10 €



45 Min.

Bateria BL4025
40V max. 2,5 Ah
Tempo de carga: 28 Min.

Ref.: 191B36-3
130,00 €* / 159,90 €



28 Min.

Bateria de mochila 40Vmax 43,55 Ah - 1 567 Wh PDC1500A01



Kit de fonte de alimentação 191Y97-1 8,0 Ah

+ MAKPAC Tipo 3
+ 2x Bateria-XGT BL4080F 40V max. 8,0 Ah
+ 1x Carregador rápido duplo DC40RB
+ Tempo de carga (8,0 Ah): 76 Min.

740,00 €*
910,20 €



Kit de fonte de alimentação 191J97-1 4,0 Ah

+ MAKPAC Tipo 1
+ 2x Bateria-XGT BL4040 40V max. 4,0 Ah
+ 1x Carregador rápido DC40RA
+ Tempo de carga (4,0 Ah): 45 Min.

400,00 €*
492,00 €



Kit de fonte de alimentação 191V6-0 5,0 Ah

+ 2x Bateria-XGT BL4050F 40V max. 5,0 Ah
+ 1x Carregador rápido DC40RA
+ Tempo de carga (5,0 Ah): 50 Min.

490,00 €*
602,70 €



Kit de fonte de alimentação 191J65-4 4,0 Ah

+ 1x Bateria-XGT BL4040 40V max. 4,0 Ah
+ 1x Carregador rápido DC40RA
+ Tempo de carga (4,0 Ah): 45 Min.

270,00 €*
332,10 €



Kit de fonte de alimentação 191V35-5 5,0 Ah

+ MAKPAC Tipo 2
+ 2x Bateria-XGT BL4050F 40V max. 5,0 Ah
+ 1x Carregador rápido DC40RA
+ Tempo de carga (5,0 Ah): 50 Min.

755,00 €*
928,65 €



Kit de fonte de alimentação 191J81-6 2,5 Ah

+ MAKPAC Tipo 1
+ 2x Bateria-XGT BL4025 40V max. 2,5 Ah
+ 1x Carregador rápido DC40RA
+ Tempo de carga (2,5 Ah): 28 Min.

350,00 €*
430,50 €



Capacidade:	43,55 Ah
Tempo de carregamento:	7,5 horas
Dimensões sem arnês (CxLxA):	369 x 312 x 131 mm
Peso sem baterias:	11,1 kg

PDC1500A01: Inclui:
Arnês e carregador. **1.870,00 €*
2.300,10 €****

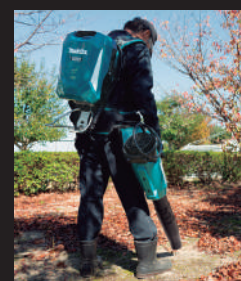

Carregador DC4001:
Tempo de carga: 450 min.



*Os preços de venda PVR são recomendados pelo fabricante. Os mesmos não são vinculativos.**Preço com IVA incluído.



Makita

FEEL THE ENERGY

BATERIA GRÁTIS NA GAMA DE PRODUTOS SELECIONADOS PARA PROFISSIONAIS



MAIS INFORMAÇÕES



BATERIA XGT®
4.0 AH
GRÁTIS BL4040F

POWER
POWER
POWER
POWER



WWW.MAKITA.PT



Centro Emp. Alverca, Armazém C2, C3, C4
Urbanização Vale das Ervas, 2615-187, Alverca, Portugal
Telf: 219936750 / customer.service@makita.pt

**AO REGISTRAR A SUA FERRAMENTA ONLINE,
ALARGARÁ A GARANTIA ATÉ AO MÁXIMO
DE 3 ANOS A CONTAR DA DATA DE COMPRA.**

Os preços de venda PVR são recomendados pelo fabricante e não são vinculativos.
Makita reserva-se no direito a realizar qualquer modificação neste folheto, por erros tipográficos, erratas, stock.
A Makita poderá substituir qualquer oferta por outra de igual valor ou superior por motivos de rutura de stock.